

Działanie funkcji automatycznego oczyszczania filtra

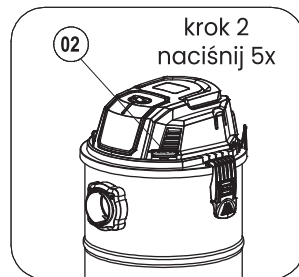
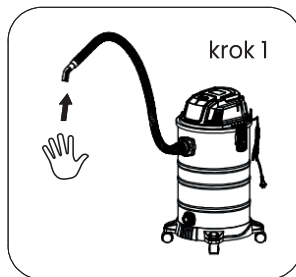
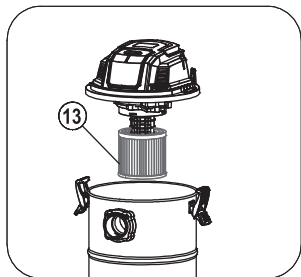

Zanim zaczniemy korzystać z urządzenia, musimy odpowiednio zamontować odpowiedni filtr.

Ten model jest dobry do zasysania drobnego kurzu i pozwala uniknąć łatwego blokowania filtra w pobliżu głowicy przez drobny pył.

***Dzięki takiemu urządzeniu do czyszczenia filtra można zmaksymalizować efektywność wykorzystania zbiornika i zmniejszyć częstotliwość czyszczenia filtra.

***Czas użytkowania funkcji czyszczenia filtra: gdy czujemy, że zdolność pochłaniania kurzu przez urządzenie słabnie lub odkurzacz działa przez dłuższy czas, wówczas możemy skorzystać z takiej funkcji czyszczenia.

***Stosowanie: gdy używamy urządzenia do czyszczenia filtra, NALEŻY upewnić się, że urządzenie jest włączone.

Krok 1: Odłącz uchwyt węża od plastikowej rurki i zamknij ręką drugi koniec węża, jak pokazano na powyższym rysunku.

Krok 2: Naciśnij przycisk czyszczenia filtra 5 razy po 1 s, aby zakończyć operację czyszczenia filtra.

Wykonaj powyższe kroki przy następnym czyszczeniu.



Uwaga: Nie należy czekać, aż moc ssania odkurzacza będzie zbyt niska, by skorzystać z funkcji czyszczenia filtra, w przeciwnym razie urządzenie do czyszczenia filtra nie będzie właściwie oczyszczać odkurzacza.

Jeśli używamy takiej maszyny do odsysania drobnego pyłu, lepiej zamontować filtr hepa do kosza głowicy.

Jeśli używamy maszyny w normalny sposób do zasysania zwykłego, mokrego kurzu, możemy również zamontować filtr piankowy w pobliżu głowicy, w tym przypadku natomiast nie możemy użyć urządzenia do czyszczenia filtra.

HIPPER.

ODKURZACZ WARSZTATOWY MARIN 1300 W



HIPPER. ODKURZACZ WARSZTATOWY 1300 W INSTRUKCJA OBSŁUGI

Zasady bezpieczeństwa

1. Aby uniknąć wypadku, nie używaj odkurzacza w środowisku łatwopalnej cieczy lub łatwopalnego gazu.
2. Proszę odłączyć wtyczkę przewodu zasilającego po wyłączeniu zasilania elektrycznego, a wtyczkę przewodu zasilającego należy odłączyć, gdy nie jest używana.
3. Nie podłączaj urządzenia mokrymi rękami i nie dotykaj wtyczki mokrymi rękami.
4. Upewnij się, że używasz tego samego napięcia, co oznaczone na etykiecie znamionowej.
5. Nie pozwól, aby pinezki lub inne metalowe przedmioty pozostały w wężu lub rurkach, gdyż może to spowodować uszkodzenie węża, systemu filtracji itp. Podczas korzystania z odkurzacza nie wchłaniaj kępek włosów, dużych kulek papieru ani innych przedmiotów, które mogą spowodować zablokowanie wlotu absorbującego, rury i węża. W przeciwnym razie może to spowodować nieprawidłowe działanie lub deformację. Jeśli te przedmioty zostały zaabsorbowane, należy natychmiast odłączyć przewód zasilający i oczyścić go.
6. Aby uniknąć porażenia prądem elektrycznym, podczas odkurzania nie należy wchłaniać błota, materiału gipsowego, proszku ściennego, ostrza, podpałki ani innych drobnych cząstek. W przeciwnym razie filtr odkurzacza może spowodować zablokowanie i spalenie silnika. Jeśli te małe cząstki zostaną wchłonięte, należy wyczyścić worek na kurz lub filtr.
7. Nie pozostawiaj odkurzacza wraz z przewodem zasilającym i innymi częściami w pobliżu pieca. Nie narażaj na działanie wyższej temperatury, aby uniknąć odkształceń plastycznych lub zapalenia się. Nie używaj uszkodzonego przewodu zasilającego i wtyczki. Konserwację urządzenia mogą przeprowadzić wyłącznie fachowcy.
8. Upewnij się, że w miejscach wlotu i wylotu powietrza nie ma żadnych blokad, w przeciwnym razie maszyna zostanie uszkodzona.
9. Trzymaj urządzenie z dala od dzieci, aby zapobiec wypadkom.
10. Jeśli podczas pracy słychać nietypowy dźwięk lub brak ssania, konieczne jest zatrzymanie maszyny, oczyszczenie ewentualnej blokady lub zabranie maszyny do profesjonalnej stacji konserwacyjnej w celu naprawy.
11. Przed użyciem odkurzacza sprawdź, czy odpowiedni filtr lub worek na pył są prawidłowo zamontowane. Nie używaj odkurzacza, jeśli nie ma powyższych części, ponieważ pochłaniają wodę. Nie używaj worka materiałowego.
12. Unikaj zginania, uderzania i ciągnięcia węża. Nie używaj odkurzacza, jeśli wąż jest uszkodzony.
13. Nie używaj urządzenia w sposób ciągły przez ponad 40 minut, aby przedłużyć jego żywotność.
14. Do czyszczenia odkurzacza należy używać suchej, miękkiej ściereczki.
15. Tylko profesjonalista może zdemontować odkurzacz. W przypadku jakichkolwiek problemów poproś fachowca o jego naprawę.

Elementy urządzenia

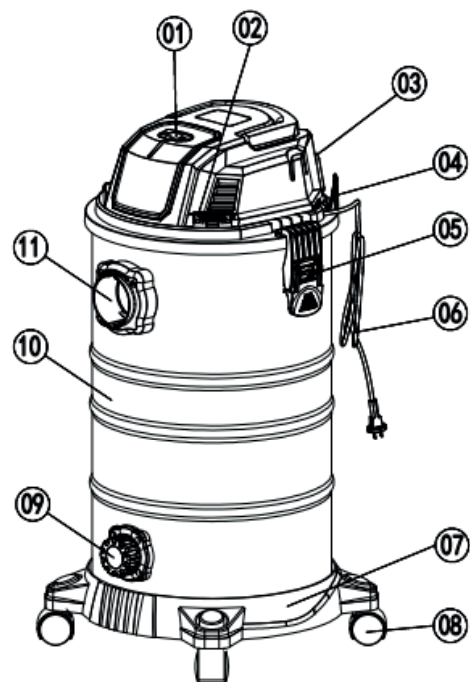

1. Włacznik
2. Automatyczne czyszczenie filtra
3. Wlot powietrza
4. Uchwyt na kabel
5. Zaczep zatraskowy
6. Kabel
7. Baza
8. Kółka
9. Korek spustowy do wody
10. Zbiornik

11. Wylot powietrza
12. Wąż
13. Filtr HEPA
14. Filtr piankowy
15. Dysza szczelinowa
16. Szczotka do prania na sucho i na mokro
17. Szczotka podłogowa
18. Teleskopowa rura ssąca
19. Worek na pył

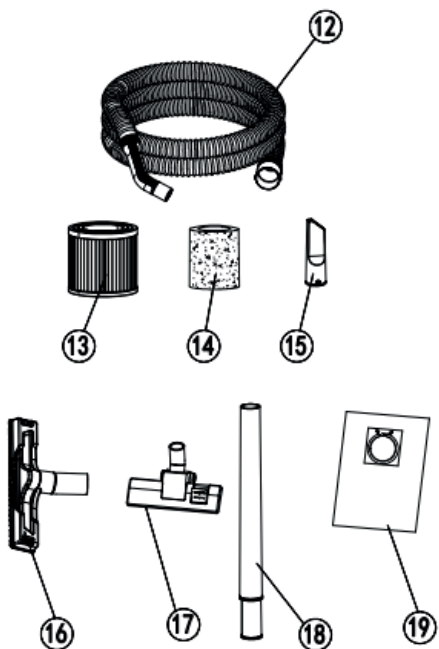

Montaż zestawu

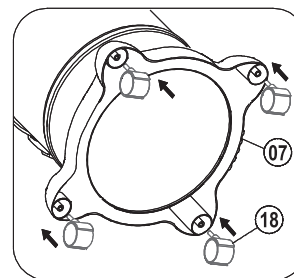

Montaż kół

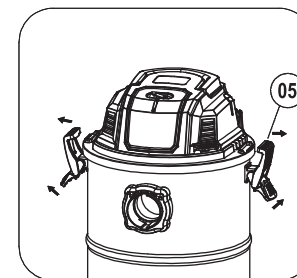

Zastosowanie zaczepu zatraskowego

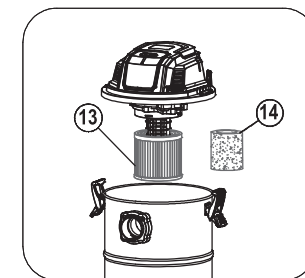

Zastosowanie filtra piankowego do prania na sucho i na mokro

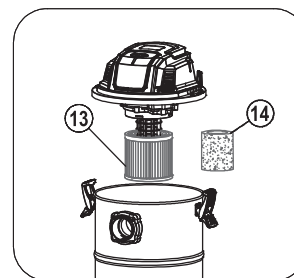

Zastosowanie filtra do odpylania

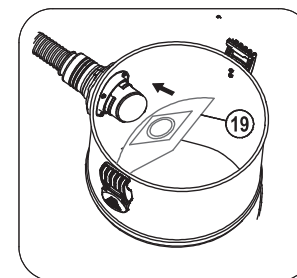

Montaż worka na kurz

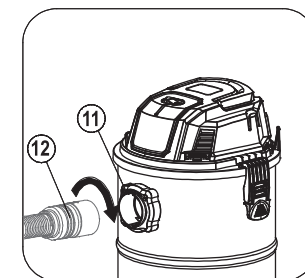

Montaż węża

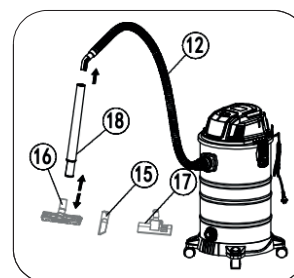

Montaż rury teleskopowej i szczotek

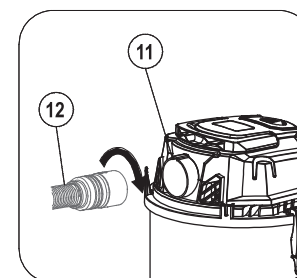

Montaż węża z tyłu głowicy, dla uzyskania funkcji przedmuchu

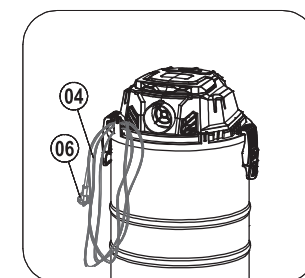

Uchwyt na kabel/ przechowywanie kabla

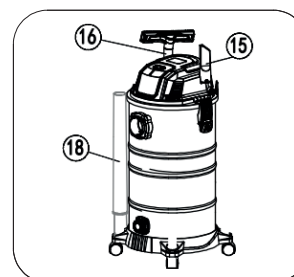

Przechowywanie narzędzi do czyszczenia

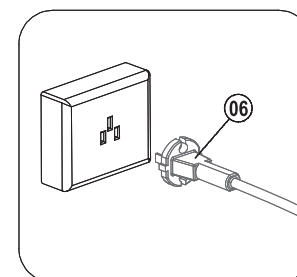

Zasilanie włączone

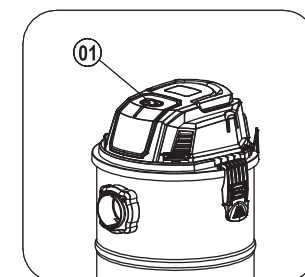

Włacznik i uchwyt